

H350





H350 EFEKTYWNIIE I Z KLASĄ PODOŁA KAŻDEMU ZADANIU

H350 to sprawny i godny zaufania partner dla Twojego biznesu. Został wyposażony w szereg udogodnień, które zaprojektowano z myślą o oszczędności Twojego czasu i pieniędzy. Na przykład aktywny tryb jazdy ECO, dostępny w standardzie dla wszystkich modeli, pozwala na najbardziej ekonomiczną jazdę. H350 objęty jest 3-letnią gwarancją bez limitu kilometrów, aby zapewnić Ci spokój ducha i ostatecznie udowodnić, że to idealny wybór. Dodatkowo przy zakupie samochodu H350 istnieje możliwość wyboru drugiej opcji gwarancji na okres do 5 lat z limitem przebiegu do 200 000 km, w zależności od tego, co wystąpi najpierw.





DOSKONAŁE MIEJSCE DO PRACY

H350 pod względem przestrzenności i widoczności z fotela kierowcy można porównać z samochodem osobowym. Kabina została zaprojektowana tak, aby stworzyć idealne warunki do pracy nawet dla najwyższych wzrostem kierowców. Do tego oferuje najlepszą w klasie przestrzeń nad głową i dla nóg. Ergonomia deski rozdzielczej zapewnia łatwość i bezpieczeństwo użytkowania. Na przykład wielofunkcyjna kierownica pozwala na sterowanie systemem audio oraz funkcjami komputera pokładowego bez potrzeby odrywania od niej rąk.

8-calowy ekran dotykowy

Doskonale czytelny ekran stacji multimedialnej wyposażonej w nawigację 3D, gniazda USB, Aux-In, system Bluetooth do bezdotykowej komunikacji, odtwarzacz MP3, Video i DAB (Digital Audio Broadcast) oraz RDS (Radio Data System). Na ekranie stacji multimedialnej wyświetlany jest również obraz z kamery cofania, jeśli pojazd jest w nią wyposażony.



4,2-calowy kolorowy wyświetlacz LCD TFT



Wielofunkcyjna kierownica

Kierownica regulowana jest w 2 płaszczyznach, a dzięki zdalnemu sterowaniu zapewnia bezpieczeństwo prowadzenia.



Pilot zamka drzwi

Pilot centralnego zamka zdalnie otwiera i rygluje drzwi oraz dezaktywuje alarm pojazdu.

NOWY POZIOM KOMFORTU KIEROWCY I PASAŻERA

Inteligentnie zaprojektowane wnętrze tworzy “mobilne biuro”, ułatwiające kierowcy codzienną pracę. Standardowo w kabinie znajduje się do 25 schowków oraz 3 gniazda elektryczne, co zapewnia komfort na najwyższym poziomie. Wyjątkowo obszerna kabina H350 o szerokości wynoszącej 1582 mm pozwala na umieszczenie w niej 2 lub 3 foteli. W drugim przypadku oparcie środkowego fotela składa się, tworząc przestrzeń do pracy z dodatkowymi uchwytami na napoje.



Gniazda 12 V w schowku górnej konsoli oraz na kokpicie



Chłodzony schowek



Uchwyt na napoje



Komfortowy fotel kierowcy

Fotel kierowcy został dostosowany do preferencji kierowcy i warunków jego pracy.



Wygodna półka dachowa



Schowek pod fotelem pasażera



Centralna konsola w oparciu fotela





NOWY POZIOM EKOWYDAJNOŚCI

H350 łączy zalety 3 technologicznych rozwiązań (SCR, DOC, DPF), aby spełnić surowe wymagania nowej normy emisji spalin EURO 6. Inżynierom Hyundai'a udało się poprawić wydajność aż do 4,4%* w porównaniu z poprzednią generacją silników, dzięki udoskonoleniom redukującym wewnętrzne tarcie. Znacząco wydłużyła to żywotność pojazdu oraz obniżyła koszty użytkowania.

* Zużycie paliwa w litrach na 100 km, z silnikiem 170 KM, przy największym przełożeniu 3,917, bez ISG.

Zgodny z normą emisji spalin EURO 6

Łączy zalety SCR, DOC i DPF skutkując nieosiągniętą efektywnością.

Selektywna obróbka katalityczna (SCR)

Wtryskiwany AdBlue wchodzi w reakcje z tlenkami azotu, będącymi składnikami spalin i przekształca je w parę wodną i inne nieszkodliwe gazy.

Katalizator (DOC)

W układzie tym na skutek reakcji chemicznych tlenek węgla i węglowodory przekształcane są w dwutlenek węgla oraz wodę.

Filtr cząstek stałych (DPF)

Pobiera cząsteczki sadzy do spalania podczas cyklu regeneracji. Cały proces jest automatyczny.

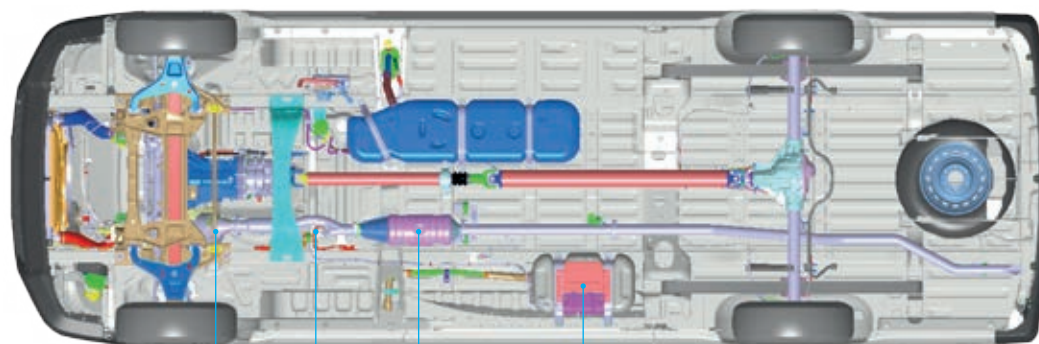

DOC+DPF
(System zintegrowany)

Wtryskiwacz
AdBlue

SCR

Zbiornik AdBlue



Pomiar AdBlue

Pokazuje, jaka ilość AdBlue pozostała w zbiorniku.



Stop and Go (ISG)

System oszczędzający paliwo automatycznie wyłącza silnik i uruchamia go ponownie w ułamku sekundy, co jest szczególnie przydatne podczas jazdy w korkach.



Tryb jazdy ECO

Zmiana parametrów pracy silnika – wybór trybu jazdy ECO pozwala na najbardziej ekonomiczną jazdę.



LIDER OSIĄGÓW W SWOJEJ KLASIE, ZOPTIMALIZOWANE ZUŻYCIE PALIWA

H350 wyposażony w 2,5-litrową jednostkę CRDI i 6-stopniową manualną skrzynię biegów to solidny i godny zaufania pojazd. Silnik H350 występuje z jednostkami w wersji standardowej (150 KM, 110 kW) oraz w wersji wzmacnionej (170 KM, 125 kW), które dostarczają odpowiednio 373 Nm i 422 Nm momentu obrotowego. Obie jednostki dostarczają maksymalny moment obrotowy w najczęściej wykorzystywanym zakresie prędkości obrotowej silnika, dostępnym od 1500 do 2500 obr./min. Układ napędowy został starannie zaprojektowany i zharmonizowany, by zagwarantować maksymalne osiągi przy pełnym obciążeniu w różnych warunkach drogowych. Skrzynia zapewnia płynną zmianę biegów, a wszystkie sześć przełożeń zostało zestrojonych tak, by w pełni wykorzystać dostępny moment obrotowy silnika, dbając o komfort podróży wszystkich użytkowników.



Silnik Diesla 2.5L CRDI

Elastyczny, cichy, sprawny – 6-cylindrowy rzędowy silnik wysokoprężny zapewnia maksymalny dostępny moment obrotowy między 1500 a 2500 obr./min.

FURGON / PODWOZIE Z KABINĄ

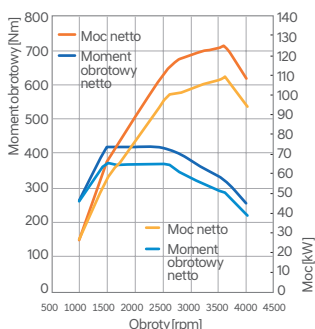

- **EURO 6_Standard**
110 kW (150 KM) / 373 Nm
- **EURO 6_High power**
125 kW (170 KM) / 422 Nm

aż do 4.4%

Norma EURO 6 poprawia efektywność paliwową

aż do 4,4% (w porównaniu z normą EURO 5).

Dzięki przeprojektowaniu układu rozrządu oraz innym udoskonaleniom zredukowano wewnętrzne tarcie i znacząco poprawiono wydajność.

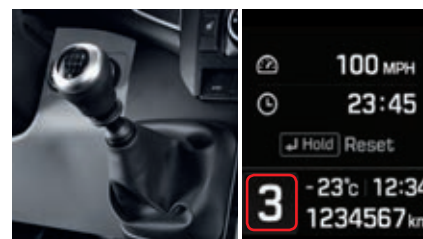

Sześciobiegowa skrzynia i Wskaźnik Zmiany Biegu (GSI)

Wskaźnik zmiany biegu informuje kierowcę o optymalnym momencie zmiany biegu, poprawiając zużycie paliwa.



Zaawansowany System Zarządzania Akumulatorem (ABMS)

System ABMS odzyskuje energię powstałą podczas hamowania. Maksymalizując poziom dostępnej energii elektrycznej, zapewnia pełne naładowanie akumulatora oraz jego wydajność, dzięki czemu oszczędza energię.

ZAAWANSOWANE UKŁADY BEZPIECZEŃSTWA I WYTRZYMAŁA KONSTRUKCJA NADWOZIA

H350 zapewnia wysoki poziom ochrony kierowcy i pasażerów dzięki szeregowi pasywnych i aktywnych systemów bezpieczeństwa. System dynamicznej kontroli trakcji (VDC - Vehicle Dynamic Control) łączy najnowocześniejsze automatyczne układy "bezpieczeństwa czynnego". System Roll Over Mitigation (ROM) minimalizuje możliwość dachowania, system Engine Drag Control zapobiega blokowaniu się tylnej osi podczas hamowania silnikiem, hydrauliczne wspomaganie hamowania (HBA) szybko aktywuje hamulce, a system ostrzegania o awaryjnym hamowaniu (Emergency Stop Signal) informuje kierowców z tyłu o nagłym zatrzymaniu. Dodatkowo dostępne są również: system ostrzegający o niezamierzonej zmianie pasa ruchu (LDWS) oraz asystent ruszania pod górę (HSA), zapobiegający staczaniu się pojazdu do tyłu.



Czołowe poduszki bezpieczeństwa dla kierowcy i pasażera



Hamulce tarczowe wszystkich 4 kół



System minimalizowania
możliwości dachowania (ROM)

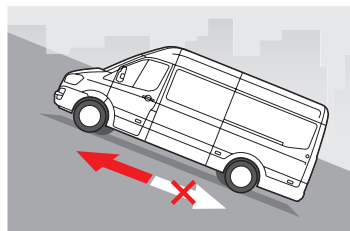

Asystent ruszania pod górę (HSA)

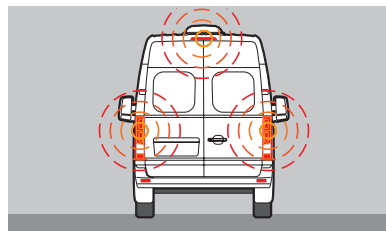

System ostrzegania
o awaryjnym hamowaniu (ESS)

Wzmocniona konstrukcja ramy

W celu zapewnienia optymalnej ochrony pasażerów i ładunku, 75% ramy H350 wykonano z wysokiej jakości stali. Antykorozyjna powłoka pokrywa 98% karoserii, a całą strukturę nadwozia poddano galwanizacji przed lakierowaniem, by zapewnić odporność na korozję i perforację.

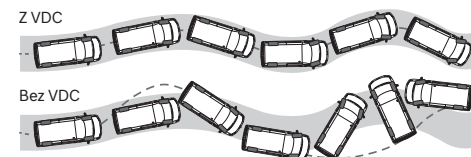

System dynamicznej kontroli trakcji (VDC)

Poprzez połączenie wszystkich elektronicznych systemów wspomagania prowadzenia, VDC utrzymuje kierunek poruszania się pojazdu, aktywując niezależnie hamulce poszczególnych kół.



System ostrzegania o niezamierzonej zmianie pasa ruchu (LDWS)

Ta najnowocześniejsza technologia w dziedzinie bezpieczeństwa wykorzystuje kamerę umieszczoną za przednią szybą, która nieustannie monitoruje pas ruchu. Jeśli zmiana pasa nastąpi bez uprzedniego włączenia kierunkowskazu, system LDWS alarmuje kierowcę o natychmiastowej konieczności skorygowania toru jazdy.



Przedni i tylny Asystent Parkowania (PAS)

INTELIĞENTNE TECHNOLOGIE DLA OPTYMALNEGO KOMFORTU, ŁĄCZNOŚCI I WYDAJNOŚCI

Natężenie ruchu stale rośnie, a my coraz więcej czasu spędzamy w samochodzie. Dlatego każdy z nas doceni rozwiązania, dzięki którym czas spędzony za kierownicą będzie przyjemnością. H350 wyposażono w inteligentne technologie, które pomogą kierowcy w złych warunkach pogodowych, na autostradzie, w mieście, a nawet przy parkowaniu w ciasnym miejscu. Rozwiązania zwiększające komfort jazdy nowym H350 to między innymi ekran, na którym wyświetla się informacja o aktualnej prędkości ustawionej na tempomacie, kamera cofania, Asystent Parkowania* oraz czujnik deszczu, który automatycznie uruchomi wycieraczki.

* Asystent Parkowania i kamera cofania - sprawdź dostępność u Autoryzowanego Dealera Hyundai.



Automatyczny tempomat
Łatwy w ustawieniu i obsłudze, tempomat odciąża kierowcę i pozwala zapobiegać mandatom za przekroczenie prędkości.

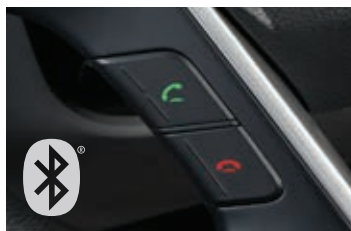

Zestaw głośnomówiący Bluetooth
Ciesz się bezprzewodową łącznością pomiędzy Twoim telefonem wyposażonym w system Bluetooth a systemem multimedialnym H350, który zawiera wbudowany mikrofon do głosowego wybierania numeru bez konieczności używania rąk.



Lusterko elektrochromatyczne z wyświetlaczem kamery cofania
Wewnętrzne lusterko elektrochromatyczne automatycznie przyciemnia odbijany obraz, gdy zostanie oświetlone wiązką światła z podążającego za nami pojazdu.



Kamera cofania
Panoramiczny obraz o rozpiętości 135° z tylnej kamery cofania obniża ryzyko uszkodzenia pojazdu podczas parkowania.

CZEGOKOLWIEK POTRZEBUJE TWOJA FIRMA, H350 JEJ TO ZAPEWNI

Cokolwiek potrzebujesz przewieźć, dokądkolwiek chcesz to zabrać, H350 sprosta każdemu wyzwaniu. Gdy sprawdzisz wymiary obszernej przestrzeni ładunkowej, zrozumiesz dlaczego H350 wyróżnia się na tle pozostałych konkurentów. 14 punktów mocowania ładunku gwarantuje maksymalną stabilność podczas transportu, a gniazdo elektryczne 12V oraz oświetlenie zamocowane przy bocznych i tylnych drzwiach zapewnią dodatkowy komfort. Masz do dyspozycji 12,9 m³ przestrzeni ładunkowej, którą możesz dowolnie zaaranżować odpowiednio do swoich potrzeb. H350 dopasowuje się do Ciebie.







OBSZERNA PRZESTRZEŃ ŁADUNKOWA I WSZECHSTRONNOŚĆ

Wszystkie typy nadwozia H350 mają jeden z najlepszych w swojej klasie stosunek wymiarów wewnętrznych oraz przestrzeni ładunkowej do wymiarów zewnętrznych. Wnętrze modelu z dłuższym rozstawem osi, z podłogą o długości 3665 mm oraz z jedną z największych w swojej klasie pojemności przestrzeni ładunkowej 12,9 m³, może pomieścić aż pięć europalet. W wersji o krótszym rozstawie osi pojemność przestrzeni ładunkowej wynosi 10,5 m³ i mieści cztery europalety. Nisko umieszczona podłoga umożliwia łatwy załadunek i rozładunek. Wnętrze pomiędzy nadkolami pozwala na swobodne pakowanie oraz maksymalne wykorzystanie dostępnej przestrzeni.

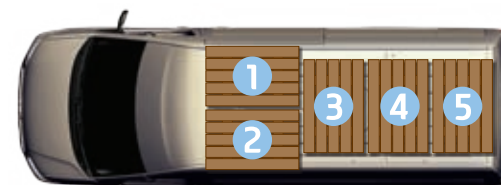

Dłuższy rozstaw osi (5 europalet)

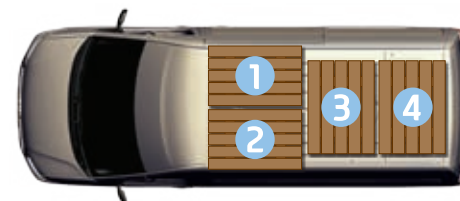

Krótszy rozstaw osi (4 europalety)

Stworzony do każdej możliwej pracy



Górny schowek w przestrzeni ładunkowej



Szyny do mocowania ładunku (dwa tory)



Wyłożenie ścian bocznych



Oświetlenie przestrzeni ładunkowej



14 punktów mocowania ładunku



Stopień przy drzwiach tylnych



PODWOZIE Z KABINĄ – SOLIDNA PODSTAWA, KTÓRĄ DOPASUJESZ DO SWOICH POTRZEB

Sztywne i wytrzymałe podwozie z kabiną jest doskonałą bazą do wszechstronnego wykorzystania samochodu do wielu zadań. Rama podwozia jest wytrzymała i trwała. To solidna podstawa, którą możesz indywidualnie zabudować, aby stworzyć pojazd o specjalnym przeznaczeniu.







WYPOSAŻONY WE WSZYSTKO, CZEGO POTRZEBUJESZ

H350 jest gotowy udać się wszędzie, bez względu na trudne warunki. Wybierz krótką lub długą wersję o rozstawie osi 3435 mm lub 3670 mm i dopasuj ją do swoich potrzeb. Specjalnie dostosowane do przedłużonej wersji lusterka zewnętrzne pozwalają na pełną obserwację otoczenia samochodu. Gdy potrzebne jest zasilanie dodatkowego urządzenia, skorzystaj z opcji Power Take Off, czyli przystawki mocy, dzięki której możesz podłączyć do samochodu i uruchomić dowolne urządzenie.

Masa przyczepy

Maksymalna masa ciągniętej przyczepy to 3,5 tony, co czyni H350 liderem w swojej klasie. Dopuszczalna masa całkowita zestawu wzrasta aż do 7 ton*.

* Z silnikiem 170 KM, przy największym przełożeniu 3,917.



Zewnętrzne lusterko

Doskonała widoczność do tyłu dzięki lusterkom bocznym na wyjątkowo długich ramionach.



Tylne zawieszenie

Tylne resory piórowe zostały optymalnie dostosowane do dużych obciążeń i potrzeb indywidualnej zabudowy.

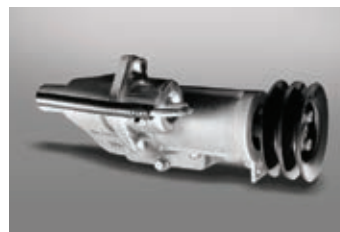

PTO - przystawka mocy

Wyjście momentu obrotowego ze skrzyni biegów pozwala na uruchomienie zewnętrznych urządzeń podłączonych do pojazdu.



Wytrzymały i dopasowujący się do Twoich potrzeb

Zarówno kabina z podwoziem, jak i przyczepa H350 nie tylko dostarczą ładunek na miejsce, ale również oferują maksymalną ekonomiczność, wielofunkcyjność i żadnych opóźnień.





HYUNDAI H350 TO ZAWSZE ŚWIETNY WYBÓR

H350 jest wyjątkowo wydajny, ma imponujące osiągi i oferuje szereg inteligentnych rozwiązań już w podstawowej wersji. To znakomity partner dla każdej Twojej działalności. Wybierz wariant najlepiej dopasowany do Twoich potrzeb: wyjątkowo nowoczesna i mocna konstrukcja jest podstawą wersji furgon lub podwozia z kabiną, które możesz indywidualnie zabudować. Co więcej, dla Twojego spokoju ducha, każdy model objęty jest 3-letnią gwarancją bez limitu kilometrów lub 5-letnią z limitem 200 000 km. Hyundai H350 sprawdzi się znakomicie w Twojej firmie.



SZCZEGÓŁY H350



Światła do jazdy dziennej LED i reflektory projekcyjne

Więcej światła, gdy jest potrzebne, nowoczesny wygląd i nawiązanie do modeli z gamy Hyundai'a nadają H350 wyjątkowego charakteru.



Reflektory MFR

Standardowo każdy model wyposażony jest w reflektory MFR, niezrównane pod względem niskiego zapotrzebowania na energię.



Lampy przeciwmgielne

Głęboko schowane w przednim zderzaku lampy przeciwmgielne poprawiają poziom bezpieczeństwa.



Stopień w przednim zderzaku

Stopień w przednim zderzaku pozwala na łatwy dostęp do przedniej szyby, gdy trzeba ją wyczyścić, ułatwiając rutynowe czynności konserwacyjne.



Odmrażacz wycieraczek

Ogrzewanie umieszczone w dolnej części przedniej szyby rozpuszcza lód i uwalnia przymarznięte wycieraczki.



Podgrzewane boczne lusterka

Podgrzewanie zarówno dla górnych i dolnych lusterek jest dostępne opcjonalnie.



Tylne drzwi otwierane pod kątem 270°

Tylne drzwi otwierają się szeroko i bezpiecznie mocują do boków pojazdu.



Światło STOP oraz kamera cofania

Zamontowana na górnej krawędzi dachu kamera daje doskonały obraz sytuacji za pojazdem, a światło STOP jest dobrze widoczne.



16-calowe felgi aluminiowe



16-calowe felgi stalowe



Ośny przeciwstyczne



Kieszonka w drzwiach przednich



System audio E800

- 3,8 - calowy monochromatyczny wyświetlacz LCD
- CD + MP3 / Bluetooth + zestaw głośnomówiący
- DAB (Digital Audio Broadcast)
- USB, AUX, podłączenie iPod



System audio E300

- Radio
- USB, AUX, podłączenie iPod



Cyfrowy tachograf

Łatwy w obsłudze i dokładny tachograf cyfrowy to dodatkowe wsparcie dla Twojej firmy.



Wskaźnik zużycia klocków hamulcowych

Ostrzega kierowcę, gdy pojawiają się pierwsze oznaki zużycia klocków hamulcowych, informując o potrzebie ich wymiany.



Łącze AUX

Zewnętrzne łącze AUX pozwala na podłączenie większości odtwarzaczy MP3 i innych urządzeń audio.



Wspomaganie kierownicy

Precyzyjne wspomaganie kierownicy odciąża kierowcę i poprawia bezpieczeństwo. Regulowana kolumna kierownicy pozwala na idealne ustawienie pozycji kierowcy.



Wielofunkcyjne przetłączniki

Przetłączniki H350 są przyjemne w dotyku, łatwe w obsłudze i pracują bez zarzutu.



Panel sterowania oświetleniem



Panel sterowania w drzwiach

Pozwala kierowcy na sterowanie przednimi szybami i lusterkami.

WERSJE NADWOZIA I WYMIARY

[Jednostka: mm]

FURGON



Wersja krótka



Wersja długa

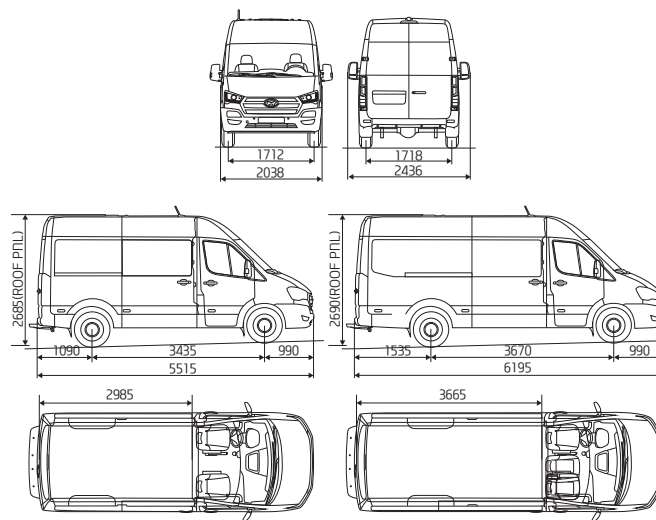

Wersja krótka

Wersja długa

PODWOZIE Z KABINĄ



Wersja krótka



Wersja długa

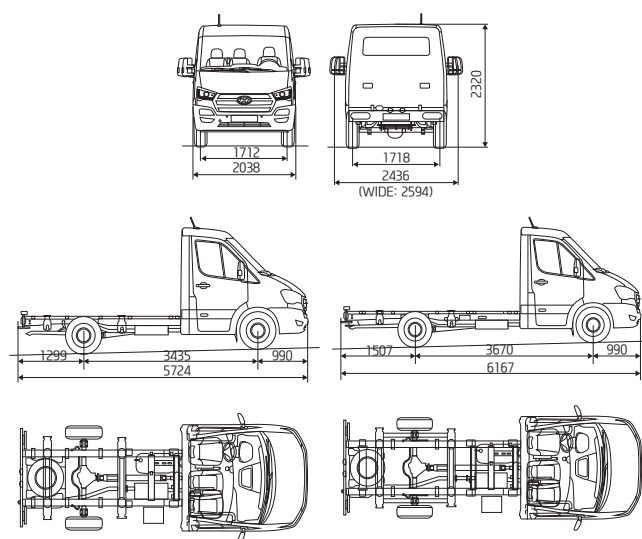

Wersja krótka

Wersja długa

DANE TECHNICZNE

[Jednostka: mm]

FURGON	Wersja krótka	
	Wersja krótka	Wersja długa
Długość całkowita	5515	6195
Szerokość całkowita z lusterkami	2436	←
Szerokość całkowita bez lusterek	2038	←
Wysokość całkowita	2685	2690
Rozstaw osi	3435	3670
Zwis przedni	990	←
Zwis tylny	1090	1535
Rozstaw kół (przód)	1712	←
Rozstaw kół (tył)	1718	←
Szerokość drzwi bocznych	1280	←
Wysokość drzwi bocznych	1810	←
Szerokość drzwi tylnych	1550	←
Wysokość drzwi tylnych	1810	←
Maksymalna długość ładunku (wg EEC)	3100 (2985)	3780 (3665)
Maksymalna szerokość przestrzeni ładunkowej	1796	←
Szerokość przestrzeni ładunkowej między nadkolami	1380	←
Maksymalna wysokość przestrzeni ładunkowej	1956	←
Wysokość podłogi / krawędzi załadunku	690	692

PODWOZIE Z KABINĄ	Wersja krótka	
	Wersja krótka	Wersja długa
Długość całkowita	5724	6167
Szerokość całkowita z lusterkami standardowymi	2436	←
Szerokość całkowita z lusterkami wydłużanymi	2594	←
Szerokość całkowita bez lusterek	2038	←
Wysokość całkowita	2320	←
Rozstaw osi	3435	3670
Zwis przedni	990	←
Zwis tylny	1299	1507
Rozstaw kół (przód)	1712	←
Rozstaw kół (tył)	1718	←
Długość ramy podwozia	3182	3625
Wysokość ramy podwozia	748	751

ZUŻYCIE PALIWA I EMISJA CO₂

NAPĘD H350 FURGON

Silnik	Moc (KM)	Przełożenie mostu napędowego	ISG	Zużycie paliwa (l/100 km)			CO ₂ (g/km)
				Cykl miejski	Cykl pozamiejski	Cykl mieszany	Cykl mieszany
2.5L CRDi	150 / 170	3.538 : 1	+	8.6	7.4	7.8	205
		3.917 : 1		9.6	7.6	8.4	221
2.5L CRDi	150 / 170	3.538 : 1	-	9.5	7.5	8.2	214
		3.917 : 1		10.4	7.7	8.7	231

NAPĘD H350 PODWOZIE Z KABINĄ

Silnik	Moc (KM)	Przełożenie mostu napędowego	ISG	Zużycie paliwa (l/100 km)			CO ₂ (g/km)
				Cykl miejski	Cykl pozamiejski	Cykl mieszany	Cykl mieszany
2.5L CRDi	150 / 170	3.538 : 1	+	9.3	8	8.5	222
		3.917 : 1		9.9	8.1	8.8	231
2.5L CRDi	150 / 170	3.538 : 1	-	10.2	8.1	8.8	231
		3.917 : 1		10.9	8.2	9.2	240

Powyższe wartości zostały zmierzone zgodnie z instrukcjami pomiarowymi (EC) 715/2007 w aktualnie dostępnej wersji. Podane wartości mają charakter orientacyjny i nie odnoszą się do konkretnego modelu. Nie stanowią też części oferty.

WŁAŚCIWOŚCI OGUMIENIA

Producent	Model	Typ	Rozmiar	Nośność	Indeks prędkości	Klasa efektywności paliwowej	Klasa przyczepności na mokrej nawierzchni	Klasa zewnętrznego hałasu toczenia	Wartość pomiarowa hałasu zewnętrznego (dB)
Michelin	Agilis+	Summer	235 / 65R16C	115 / 113	R	C	B		70

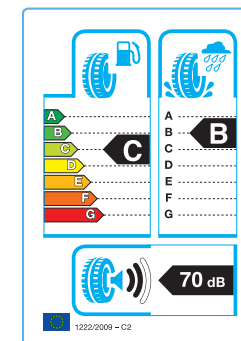

Specyfikacja zgodna z Dyrektywą UE 1222/2009. Informacja o właściwościach ogumienia pochodzi od ich producenta.

KOLORY NADWOZIA

KOLORY PODSTAWOWE



Creamy white **YAW**



Sandy beige **SNB**



Crimson red **MYR**



Cobalt blue **TDB**

KOLORY METALICZNE I PERŁOWE



Sleek silver **V5S**



Steel blue **N6T**



Shale gray **S9G**



Phantom black **R3B** (Perłowy)

WYKOŃCZENIA SIEDZEŃ



Skóra syntetyczna / **UAH**



Skóra syntetyczna / **UAJ**



Skóra syntetyczna + tkanina / **UAG**



Tkanina / **UAK**



Hyundai Motor Poland Sp. z o.o. zastrzega sobie prawo wprowadzenia bez uprzedzenia zmian danych zawartych w niniejszym katalogu, w tym parametrów technicznych, wyposażenia i specyfikacji pojazdów. Wzory kolorów wnętrza i nadwozia przedstawione w katalogu mogą różnić się od rzeczywistych z powodu ograniczeń technologii druku. Wszelkie informacje podane w katalogu nie stanowią oferty w rozumieniu Kodeksu Cywilnego. Informacje znajdujące się w niniejszym katalogu nie stanowią i nie będą stanowić części umowy nabycia samochodu zawartej między konsumentem a Autoryzowanym Dealerem Hyundai. Wiążące ustalenie ceny, wyposażenia i specyfikacji pojazdu następuje w umowie jego sprzedaży, a określenie parametrów technicznych zawiera świadectwo homologacji typu pojazdu. Samochody Hyundai H350 objęte są 5-letnią gwarancją z limitem 200 000 km, w zależności od tego, co wystąpi najpierw lub 3-letnią gwarancją bez limitu kilometrów. Podane w katalogu informacje na temat gwarancji pojazdu nie stanowią udzielenia kupującemu gwarancji. Gwarancja zostanie udzielona przy sprzedaży pojazdu, a jej warunki zostaną określone w dokumencie gwarancyjnym.



Podane wartości zużycia paliwa oraz emisji CO₂ stanowią dane porównawcze uzyskane na podstawie pomiarów stanowiskowych wykonanych w warunkach ściśle określonych Dyrektywą Europejskiej Komisji Gospodarczej nr 80/1268/EEC. Wielkość zużycia paliwa oraz emisji CO₂ w warunkach rzeczywistych może się różnić od danych katalogowych, na co mają szczególny wpływ: technika jazdy kierowcy oraz rodzaj eksploatacji, warunki drogowe, warunki pogodowe, jakość paliwa, stan techniczny pojazdu oraz jego obciążenie. Zestawienie zużycia paliwa i emisji CO₂ zawierające dane wszystkich nowych samochodów marki Hyundai jest dostępne nieodpłatnie w każdym autoryzowanym punkcie sprzedaży pojazdów.